

***iRobot***<sup>®</sup>  
Roomba<sup>®</sup>

600-serie  
Gebruikersgids



# Belangrijke veiligheidsinformatie

DIT APPARAAT KAN WORDEN GEBRUIKT DOOR KINDEREN VANAF 8 JAAR EN DOOR PERSONEN MET VERMINDERDE LICHAAMELIJKE, ZINTUIGLIJKE OF GEESTELIJKE VERMOGENS OF WEINIG ERVARING EN KENNIS, MITS ZIJ ONDER TOEZICHT STAAN OF IEMAND HUN HEEFT UITGELEGD HOE HET APPARAAT VEILIG KAN WORDEN GEBRUIKT EN ZIJ DE GEVAREN VAN HET GEBRUIK BEGRIJPEN. KINDEREN DIENEN NIET MET HET APPARAAT TE SPELEN. REINIGINGS- EN ONDERHOUDSWERKZAAMHEDEN MOGEN ALLEEN DOOR KINDEREN WORDEN UITGEVOERD ALS HIER TOEZICHT OP WORDT GEHOUDEN.

LET OP: VOORKOM DAT DE ELEKTRONICA VAN DE ROBOT, ACCU OF HOME BASE (HET GEÏNTEGREERDE LAADSTATION) BLOOT KOMT TE LIGGEN. DIT PRODUCT BEVAT GEEN ONDERDELEN WAARAAN DE GEBRUIKER ONDERHOUD KAN UITVOEREN. LAAT ONDERHOUD UITVOEREN DOOR GEKWALIFICEERD ONDERHOUDSPERSONEEL. CONTROLEER OF DE NOMINALE SPANNING VAN DE MEEGELEVERDE HOME BASE OVEREENKOMT MET DE SPANNING VAN EEN STANDAARD STOPCONTACT.

VERMINDER HET RISICO VAN LETSEL OF BESCHADIGINGEN DOOR DE VOLGENDE VEILIGHEIDSMATREGELEN TE NEMEN WANNEER U DE ROBOT GEBRUIKSKLAAR MAAKT EN GEBRUIKT OF WANNEER U ER ONDERHOUD OP UITVOERT.

## Algemene veiligheidsinstructies

Informatie over de EU-verklaring van overeenstemming vindt u op [www.irobot.com/compliance](http://www.irobot.com/compliance).

- Lees alle veiligheids- en bedieningsinstructies voordat u uw robot gebruikt.
- Bewaar de veiligheids- en bedieningsinstructies om deze in de toekomst te kunnen raadplegen.
- Neem alle waarschuwingen van uw robot, accu en Home Base™, en de waarschuwingen in de gebruikersgids in acht.
- Volg alle aanwijzingen voor bediening en gebruik.
- Neem voor alle niet-routinematige onderhoudswerkzaamheden contact op met iRobot.

## Gebruiksbeperkingen

- Uw robot is uitsluitend bedoeld voor gebruik binnenshuis.
- Uw robot is geen speelgoed. Dit apparaat is niet bedoeld om op te zitten of te staan. Houd kleine kinderen en huisdieren in de gaten wanneer uw robot aan het werk is.
- Bewaar en gebruik uw robot uitsluitend in ruimtes waar kamertemperatuur heerst.
- Gebruik dit apparaat niet om brandende of smelende voorwerpen op te zuigen.
- Gebruik dit apparaat niet om gemorste bleekmiddelen, verfproducten en andere chemicaliën of iets nats op te zuigen.
- Voor u dit apparaat gaat gebruiken, moet u voorwerpen zoals kleding, losse papieren, koorden voor jaloezieën of gordijnen, snoeren en breekbare voorwerpen opruimen. Als het apparaat over een snoer rijdt en dit meetrekt, kunnen er voorwerpen van een tafel of schap getrokken worden.
- Als de te reinigen kamer een balkon heeft, dient u een fysieke barrière te plaatsen, zodat het apparaat niet op het balkon kan komen en veilig zijn werk kan doen.
- Dit apparaat is niet bedoeld voor gebruik door personen (waaronder kinderen) met beperkte lichamelijke, zintuiglijke of geestelijke vermogens, of die gebrek aan ervaring of kennis hebben, tenzij iemand die verantwoordelijk is voor hun veiligheid, toezicht op ze houdt of ze heeft uitgelegd hoe het apparaat dient te worden gebruikt.
- Gebruik Roomba alleen in droge omgevingen.
- Spuit of giet geen vloeistoffen op Roomba.
- Houd toezicht op kinderen om te voorkomen dat ze met de robot gaan spelen. Laat kinderen alleen onder toezicht reinigings- en onderhoudswerkzaamheden uitvoeren.
- Plaats niets boven op uw robot.
- Houd er rekening mee dat de robot uit zichzelf beweegt. Wees voorzichtig als u ergens loopt waar de robot aan het werk is om te voorkomen dat u er boven op gaat staan.
- Gebruik de robot niet in ruimtes waarin stopcontacten uit de vloer steken.
- Uw iRobot Roomba wordt geleverd met een netsnoer dat is goedgekeurd voor gebruik in uw land. Gebruik geen ander netsnoer. Neem voor een vervangend netsnoer contact op met de klantenservice om er zeker van te zijn dat u het juiste netsnoer voor uw land kiest.

## Accu en opladen

- Gebruik voor het opladen uitsluitend een standaard stopcontact. Het product kan niet worden gebruikt met een omvormer, van welk type dan ook. Als u een omvormer gebruikt, vervalt onmiddellijk de garantie.
- Gebruik alleen oplaadbare accu's die aan de specificaties voldoen en die door iRobot zijn goedgekeurd.
- Gebruik geen Home Base waarvan het snoer of de stekker beschadigd is. Als het snoer of de stekker beschadigd is, moet de reparatie daarvan worden uitgevoerd door de fabrikant of door gekwalificeerd personeel.
- Als u de robot voor langere tijd opbergt of wilt vervoeren, moet u altijd eerst de accu opladen en uit de robot halen en de batterijen uit de accessoires halen.
- Laad de robot alleen binnenshuis op.
- De Home Base van uw robot kan met een overspanningsbeveiliging worden beschermd tegen schade die kan ontstaan bij zware onweersbuien.
- Bedien de Home Base nooit met natte handen.
- Koppel de robot altijd los van de Home Base voordat u deze reinigt of er onderhoud aan uitvoert.
- Controleer of de nominale spanning van de meegeleverde Home Base overeenkomt met de spanning van een standaard stopcontact.
- Gebruikte accu's dienen in een afgesloten plastic zak gestopt te worden en op veilige wijze afgevoerd te worden overeenkomstig de lokale milieuwetgeving.
- Controleer voor elk gebruik of de accu sporen van beschadiging of lekkage bevat. Laad beschadigde of lekkende accu's niet op.
- Breng de accu in geval van lekkage naar uw lokale bevoegde iRobot servicecentrum. Het servicecentrum zorgt dan voor correcte afvoer van de accu.
- U dient u de accu uit de robot te halen, voordat u de robot afvoert.
- U mag accu's niet in elkaar drukken of ontmantelen. Verwarm accu's niet en plaats deze niet in de buurt van warmtebronnen.
- Verbrand de accu niet. Veroorzaak geen kortsluiting in de accu.
- Dompel de accu niet onder in een vloeistof.
- Neem contact op met de afval- of milieudienst in uw gemeente voor informatie over de voorschriften voor het recyclen en afvoeren van accu's.



### Het symbool op het product of de verpakking geeft het volgende aan:

Gooi elektrische apparaten niet weg samen met het restafval, maar lever deze apart in bij een afvalinzamelstation of milieustraat. Neem contact op met de gemeente waar u woont voor informatie over het scheiden en inleveren van afval. Als elektrische apparaten worden afgevoerd naar stortplaatsen of vuilnisbelten, kunnen er gevaarlijke stoffen uit deze apparaten lekken. Deze stoffen kunnen in het grondwater en vervolgens in de voedselketen terechtkomen, wat schadelijk is voor uw gezondheid en welzijn. Neem contact op met de gemeentelijke dienst die verantwoordelijk is voor afvalinzameling, voor informatie over inzamelings-, hergebruik- en recyclingprogramma's.

# Inhoudsopgave

Belangrijke veiligheidsinformatie .....	iii
Over uw Roomba .....	2
Uw Roomba gebruiken.....	3
Programmeren (bepaalde modellen).....	4
Accessoires.....	4
Periodiek onderhoud van de robot .....	5
Problemen oplossen.....	8
Klantenservice van iRobot.....	9

# Over uw Roomba

## Bovenaanzicht



## Home Base

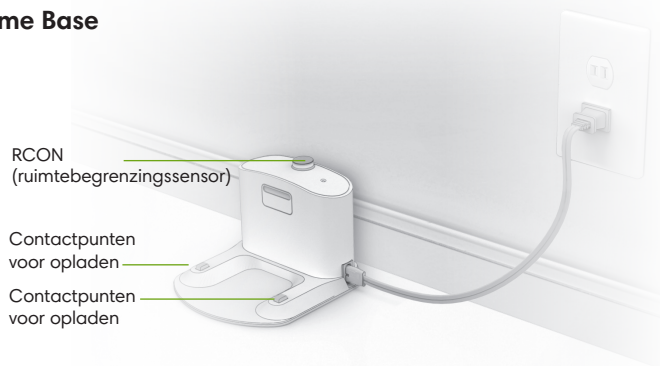

## Knoppen en lampjes

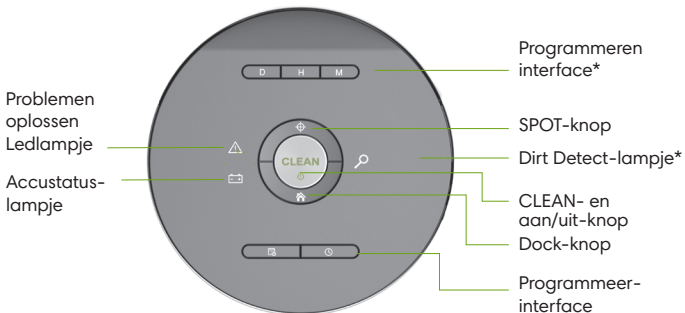

\*De functies verschillen per model

## Onderaanzicht

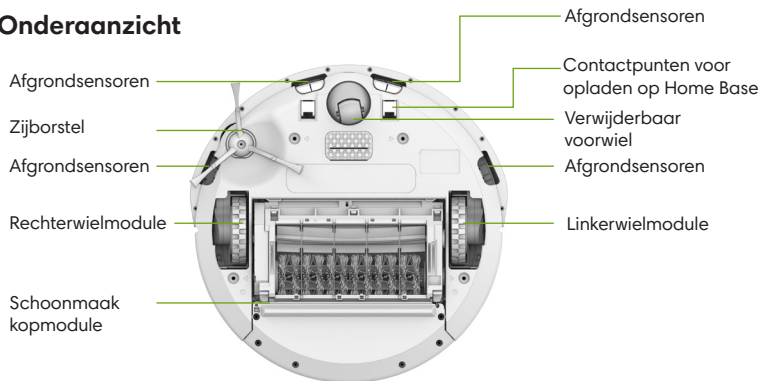

# Uw Roomba gebruiken

## Plaatsing van de Home Base™

Plaats de Home Base in een open gebied zonder obstakels. Laat als volgt ruimte vrij rondom de Home Base:

- Laat minimaal een halve meter vrij aan beide zijden van de Home Base.
- Laat minimaal 1 meter vrij vóór de Home Base en zorg dat de Home Base minimaal 1 meter is verwijderd van een trap.
- Zorg dat de afstand tussen de Home Base en eventuele Virtual Walls minimaal 2,5 meter is.

Zorg ervoor dat de Home Base altijd op het stopcontact is aangesloten.



## Gebruiksaanwijzingen

- Keer de robot ondersteboven en verwijder de trekklipjes voor de accu. Plaats Roomba vervolgens op de Home Base om de accu te activeren.
- Laat Roomba 3 uur opladen op de Home Base om de accu volledig op te laden voorafgaand aan de eerste reinigingscyclus.

 **Opmerking:** De accu van Roomba is bij levering gedeeltelijk opgeladen. Als u een reinigingscyclus start voordat de accu volledig is opgeladen, keert Roomba mogelijk eerder terug naar de Home Base om op te laden dan bij een gewone reinigingscyclus.

- Activeer Roomba handmatig door één keer op CLEAN te drukken. Druk opnieuw op CLEAN om een reinigingscyclus te starten.

 **Opmerking:** Raap voordat het reinigen plaatsvindt obstakels (zoals kleding, speelgoed) op van de vloer. Gebruik Roomba regelmatig om uw vloeren in goede staat te houden.

- Als u de reinigingscyclus van Roomba tijdelijk wilt onderbreken, drukt u op CLEAN.
- Om de reinigingscyclus te hervatten, drukt u nogmaals op CLEAN.
- Als u de reinigingscyclus wilt beëindigen en Roomba in de stand-by-modus wilt zetten, houdt u CLEAN ingedrukt tot de lampjes van Roomba niet meer branden.
- Als u Roomba wilt terugsturen naar de Home Base tijdens een reinigingscyclus, drukt u op  (Dock) op Roomba. Daarmee wordt de reinigingscyclus beëindigd.
- Als u  (Vlekreiniging) wilt gebruiken, zet u Roomba op de vervuilde plek en drukt u op  (Vlek) op de robot. Roomba zal de plek dan extra grondig reinigen door zich spiraalsgewijs naar buiten en vervolgens weer naar binnen te bewegen binnen een gebied met een diameter van ongeveer 1 meter.

 **Opmerking:** Maak de opvangbak leeg en reinig het filter na elk gebruik.



- Plaats Roomba altijd op de Home Base als u de robot niet gebruikt, zodat deze opgeladen is en direct aan de slag kan als dat nodig is. Wilt u Roomba opbergen zonder deze op de Home Base te plaatsen, haal dan de accu uit de robot en bewaar de robot en de accu op een koele, droge plaats.

## Accu en opladen

Laad Roomba op met de Home Base. De lampjes worden na 60 seconden uitgeschakeld om energie te besparen, terwijl Roomba wordt opgeladen. U controleert de accustatus door één keer op CLEAN te drukken om het accustatuslampje te doen oplichten. Het accustatuslampje brandt geel terwijl de accu wordt opgeladen en gaat groen branden wanneer de accu volledig is opgeladen.

## De klok instellen (bepaalde modellen)

U moet de klok instellen voor u Roomba kunt programmeren om te reinigen. De tijd instellen:



- 1 Houd  (Clock) ingedrukt.
- 2 Gebruik terwijl u  (Clock) ingedrukt houdt de knoppen **D** (Day), **H** (Hour) en **M** (Minute) om de correcte tijd in te stellen.
- 3 Laat  (Clock) los. Roomba geeft een piepje om aan te geven dat de tijd is vastgelegd.

# Programmeren



## (bepaalde modellen)

U kunt Roomba de programmeren om eenmaal per dag te reinigen, tot 7 dagen per week. U moet de tijd eerst instellen voor u een programma instelt.

### Het reinigingsprogramma instellen of wijzigen

- 1 Houd  (Schedule) ingedrukt.
- 2 Gebruik terwijl u  (Schedule) ingedrukt houdt de knoppen **D** (Day), **H** (Hour), and **M** (Minute) om het schema in te stellen.
- 3 Laat  (Schedule) los. Roomba geeft een piepje om aan te geven dat het programma is vastgelegd.

### Een geprogrammeerde reinigingstijd verwijderen:

- 1 Houd  (Schedule) ingedrukt.
- 2 Druk terwijl u  (Schedule) ingedrukt houdt op **D** (Day) om door de geprogrammeerde reinigingstijd te lopen.
- 3 Wanneer Roomba de geprogrammeerde reinigingstijd laat zien, houdt u **D** (Day) vijf seconden ingedrukt. Roomba geeft een piepje om aan te geven dat de reinigingstijd is verwijderd.
- 4 Laat  (Schedule) los.

# Accessoires

## De Dual Mode Virtual Wall

(optioneel accessoire voor alle modellen)

De Dual Mode Virtual Wall zorgt ervoor dat Roomba de door u gewenste ruimtes reinigt en wegblijft uit ruimtes waar de robot niet mag komen. Tussen de reinigingscycli door kunt u het apparaat ingeschakeld op de vloer laten staan. U kunt het apparaat instellen op één van de twee modi, afhankelijk van uw reinigingsbehoefte:

 **Opmerking:** Bij normaal gebruik gaan de batterijen 8 tot 10 maanden mee. Als u van plan bent uw Virtual Wall langere tijd op te bergen, moet u niet vergeten de schakelaar in de 'Uit'-stand (de middelste stand) te zetten.

**Virtual Wall-modus:** Als de schakelaar 'omhoog' staat () , werkt het apparaat als een virtuele muur. Dit betekent dat u met het apparaat een opening van maximaal 3 meter kunt blokkeren. Het apparaat zorgt voor een onzichtbare, kegelvormige barrière die alleen Roomba kan zien.

 **Opmerking:** Deze barrière wordt breder naarmate deze verder van het apparaat is verwijderd (bekijk de afbeelding).

**Halo-modus:** Als de schakelaar 'omlaag' is () , creëert het apparaat een beschermende zone die Roomba niet zal binnengaan. Zo voorkomt u dat Roomba tegen voorwerpen aan stoot die u wilt beschermen (bijvoorbeeld de drinkbak van de hond of een vaas) of in ruimten komt die u niet wilt reinigen (bijvoorbeeld in een hoek of onder een bureau). De Halo is onzichtbaar en reikt tot ongeveer 60 centimeter vanaf het midden van het apparaat.

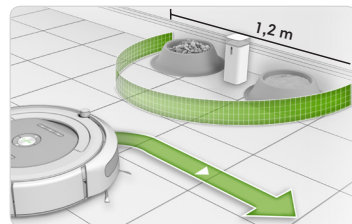
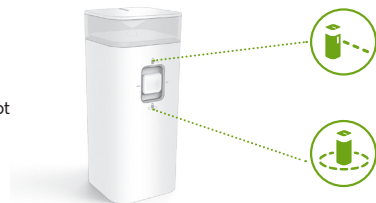



# Periodiek onderhoud van de robot

## Aanbevolen onderhoud van de robot

Om ervoor te zorgen dat Roomba topprestaties blijft leveren, voert u de volgende onderhoudsprocedures uit. Als u merkt dat Roomba minder vuil opneemt van de vloer, leegt u de opvangbak en reinigt u het filter en de extractors.

Robotonderdeel	Onderhouds-frequentie	Vervangings-frequentie
Opvangbak	Na elk gebruik	-
Filter	Eens per week (twee keer per week in met huisdieren)	Eens per 2 maanden
Borstels	Eens per week (twee keer per week in huizen met huisdieren)	Eens per 6 tot 12 maanden
Voorwiel Zijborstel Afgroondsensoren Contactpunten voor opladen	Eens per maand	-



**Opmerking:** iRobot produceert verscheidene vervangende onderdelen en accessoires. Als u een vervangend onderdeel denkt nodig te hebben, kunt u contact opnemen met de klantenservice van iRobot voor meer informatie.

## De opvangbak legen

Druk op de knop en trek de opvangbak uit de robot.



## Het filter reinigen

Trek aan het filter om dit te verwijderen. Tik met het filter tegen de vuilniscontainer om het vuil eruit te schudden. Plaats het filter terug.

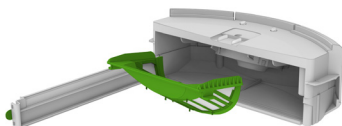

Vervang het filter elke twee maanden

## De zijborstels schoonmaken

- 1 Open de borstelbeschermer door de twee hendels op te tillen.

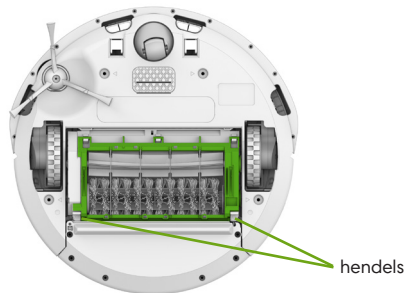

- 2 Verwijder de borstels van Roomba en verwijder alle haren en vuil.

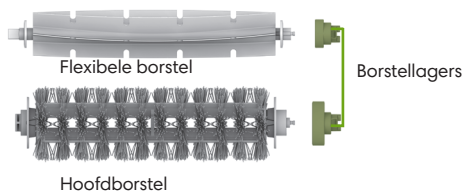

- 3 Verwijder haar en vuil en maak de borstellagers van Roomba schoon.



Vervang de borstels elke 6-12 maanden.

## Het voorwiel schoonmaken

- 1 Verwijder de voorwielmodule door deze met kracht uit de robot te trekken.
- 2 Verwijder vuil binnen in de uitsparing voor het wiel.
- 3 Draai het wiel met de hand rond. Als het wiel niet soepel draait, verwijdert u het wiel uit de behuizing. Druk stevig op de as om vuil of haar dat er omheen gedraaid zit te verwijderen.
- 4 Plaats alle onderdelen terug wanneer u klaar bent. Zorg ervoor dat het wiel vastklikt.

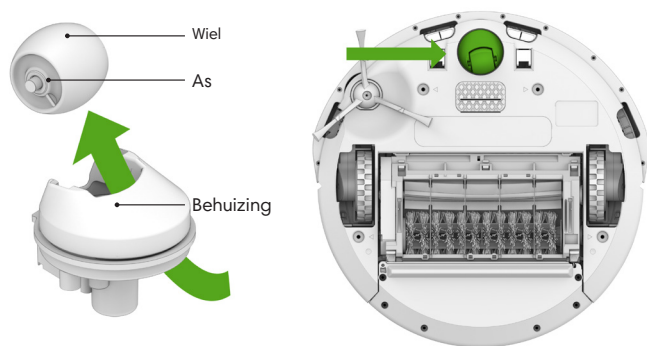

**!** **Belangrijk:** Een voorwiel dat vastzit door aangekoekt haar en vuil kan schade aan de vloer veroorzaken.

## Afgrondsensoren en contactpunten voor opladen schoonmaken:

Veeg alle sensoren en contactpunten voor opladen met een zachte droge doek schoon.



## De zijborstel schoonmaken

Gebruik een kleine schroevendraaier om de schroef los te draaien. Trek stevig aan de zijborstel om deze los te maken van de robot. Verwijder alle haren en/of vuil en plaats de zijborstel terug.



# Problemen oplossen

## Problemen tijdens het reinigen

Het accustatuslampje brandt rood als de accu bijna leeg is. Laad Roomba direct op. Plaats Roomba op de Home Base om hem op te laden.

Als er tijdens het reinigen een fout optreedt met Roomba, zal het storingslampje of de CLEAN-knop snel knipperen. Volg de audio-instructies. U kunt de foutmelding nogmaals afspelen door op **CLEAN** te drukken.

Ga naar [irobot.com/Roomba600](http://irobot.com/Roomba600) of neem contact op met de Klantenservice als het probleem zich blijft voordoen.

## Problemen tijdens het opladen

Als er tijdens het opladen van Roomba een fout optreedt, begint het storingslampje te knipperen en hoort u een foutmelding. Controleer de contactpunten voor opladen op de robot en Home Base en zorg ervoor dat deze schoon en vuilvrij zijn. Raadpleeg de veelgestelde vragen over de oplaadfout op [www.irobot.com/Roomba600](http://www.irobot.com/Roomba600).

Als u vragen of opmerkingen hebt over dit product, neem dan contact op met iRobot, voordat u contact opneemt met een verkoper.

Ga naar het iRobot gebruikerscentrum op [irobot.com/Roomba600](http://irobot.com/Roomba600) voor ondersteuningstips, veelgestelde vragen en informatie over accessoires en andere producten van iRobot.

## Lithium-ion-accu

(beschikbaar op bepaalde modellen).



**Belangrijk:** Voor het vervoer van lithium-ion-accu's en producten die lithium-ion-accu's bevatten, gelden strenge voorschriften. Als u dit product (met accu) wilt verzenden voor reparatie of om wat voor reden dan ook, MOET u de volgende instructies voor verzending naleven:

- » Verwijder de lithium-ion-accu uit het product.
- » Ga naar [www.iRobot.com/Roomba600](http://www.iRobot.com/Roomba600) voor een instructievideo over het verwijderen van de accu.
- » Plak een stuk tape over de metalen contactpunten voor opladen van de accu.
- » Plaats de accu terug (met de tape erop) en zet het accudeksel vast
- » Verpak het product in de originele verpakking of in een andere verpakking waarin het product tijdens het vervoer niet kan bewegen.
- » Verzend het product alleen via transport over land (niet door de lucht).

# Klantenservice van iRobot

## Verenigde Staten en Canada

Hebt u vragen of opmerkingen over uw Roomba, neem dan contact op met iRobot voordat u contact opneemt met een detailhandelaar. U kunt ook aanvullende informatie vinden in de iRobot® HOME App.

Ga eerst naar [www.irobot.com/Roomba600](http://www.irobot.com/Roomba600) voor ondersteuningstips, veelgestelde vragen en informatie over accessoires. Hebt u toch hulp nodig, bel dan een medewerker van ons klantenserviceteam op **(877) 855-8593**.

## Openingstijden van de klantenservice van iRobot:

- Maandag t/m vrijdag, 9:00 - 19:00 uur
- Zaterdag, 9:00 - 18:00 uur

## Buiten de Verenigde Staten en Canada

Ga naar [global.irobot.com](http://global.irobot.com) voor:

- Meer informatie over iRobot in uw land.
- Tips en trucs om de prestaties van uw Roomba te verbeteren.
- Antwoorden op uw vragen.
- Contact met uw plaatselijke ondersteuningscentrum.

***iRobot***<sup>®</sup>

©2016 iRobot Corporation, 8 Crosby Drive, Bedford, MA 01730 VS. Alle rechten voorbehouden.  
iRobot, Roomba, iAdapt, Home Base en Virtual Wall zijn geregistreerde handelsmerken van iRobot Corporation.  
AeroVac en Dirt Detect zijn handelsmerken van iRobot Corporation.

WC: 4516754